

QUICK START GUIDE

083121

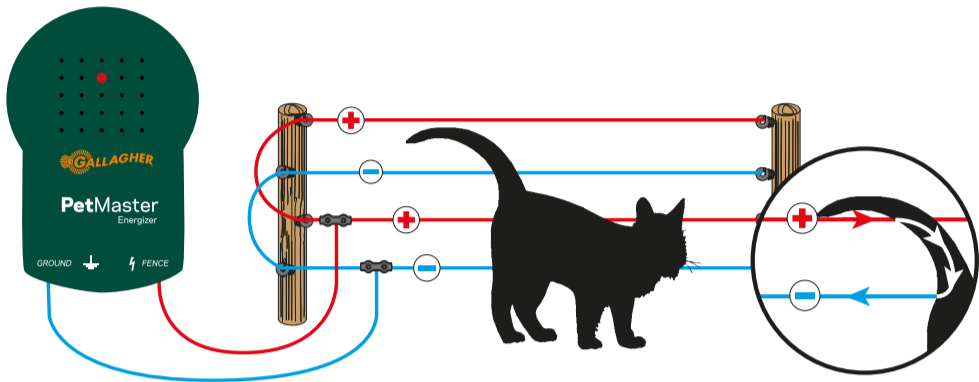

Check out the instructional video | Check out de instructievideo
Schauen Sie sich das Lehrvideo an | Régardez la vidéo
d'instructions Kolla in instruktionsvideon | Se instruktionsvideoen



QUICK START GUIDE

083121



083121

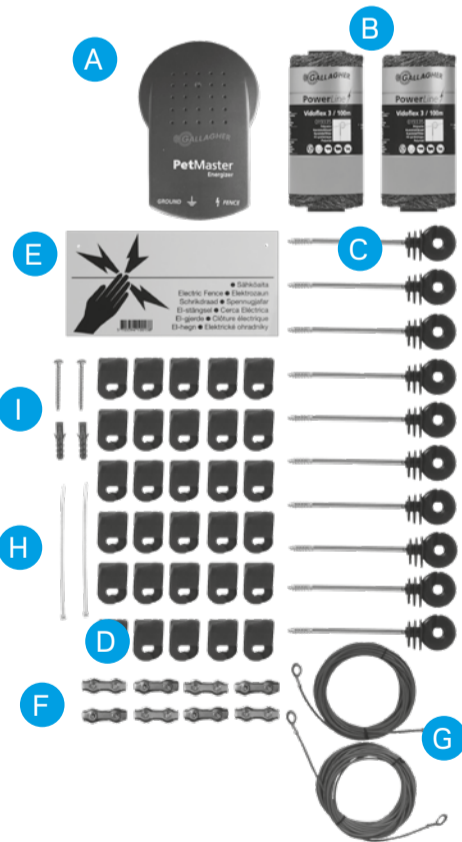

- A** 1 x M10 Energizer
- B** 2 x Vidoflex 3 green 100m
- C** 10 x Offset screw insulator 10cm
- D** 30 x Fence insulator +/- (8mm)
- E** 1 x Warning sign universal
- F** 8 x Vidoflex connector
- G** 1 x Fence lead 5m - Red
- H** 1 x Fence lead 5m - Blue
- I** 2 x Tie wraps
- I** 1 x Assembly kit

Cat kit for fence M10
Schutting set voor katten M10
Elektrozaun kit für Katzen M10
Kit de clôture électrique pour chat
Katt staket trädgård Sats M10
Kattesæt til hegn M10

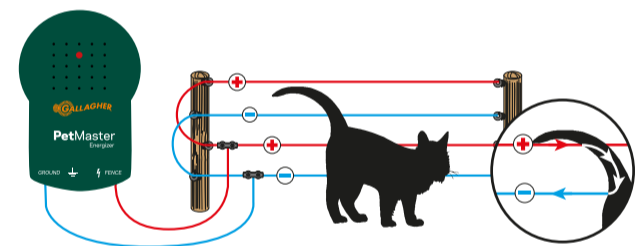

Live/earth system

This complete set is suitable for creating a live/earth system on your fence. When an electric wire is placed at a high height, for example on a fence or wall, a live/earth system is needed. A system as this is similar to a normal electric fence, but rather than connecting your energiser to an earth stake, you will need to span an additional wire that will function as an earth-wire.

The earth wire will then be connected directly to the earth terminal on the energiser. In a live/earth system there is no need to connect the energiser to an earth stake in the ground. As soon as an animal touches both the live and earth wire, the power circle will close and the animal will receive a shock.

Plus/min system

Deze complete set is geschikt voor het maken van een plus/min afrastering op uw schutting. Wanneer het draad in de afrastering op grotere hoogte is geplaatst, bijvoorbeeld op een schutting of muur, dan is een plus/min afrastering nodig. Een plus/min raster houdt in dat er een extra draad voor de aarde moet worden geplaatst. In een dergelijk systeem worden de draden in de

afrastering om en om rechtstreeks op het schrikdraadapparaat aangesloten. Het plaatsen van een aardpen is in een dergelijk systeem niet nodig. Zodra er tenminste één plus en één min draad gelijktijdig worden aangeraakt, zal de stroomkring worden gesloten en zal er een schok worden gevoeld.

Plus /Minus Systeme

Dieses komplette Set eignet sich zum Erstellen eines Plus / Minus-Systems auf Ihrem Zaun. Wenn ein elektrischer Draht in großer Höhe verlegt wird, beispielsweise an einem Zaun oder einer Wand, wird ein Plus/Minus-System benötigt. Ein System wie dieses ähnelt einem normalen Elektrozaun, aber anstatt Ihr Weidezaugerät mit einem Erdstab zu verbinden, müssen Sie einen zusätzlichen Draht überspannen, der als Erdungsdraht

fungiert. Der Erdungsdraht (Minus-Draht) wird dann direkt an die Erdungsklemme am Weidezaugerät angeschlossen. In einem Plus/Minus-System muss das Weidezaugerät nicht an einen Erdstab im Boden angeschlossen werden. Sobald ein Tier sowohl Plus- sowie auch den Minus-Draht berührt, schließt sich der Stromkreis und das Tier erhält einen Schock.

Système bi-conducteur positif/négatif

Ce kit complet permet de réaliser une clôture en positif/négatif sur votre palissade. Lorsque le fil électrifié est placé à une hauteur élevée, par exemple sur une palissade ou un mur, un système bi-conducteur positif/négatif est nécessaire. Une clôture électrique bi-conducteur veut dire qu'un fil supplémentaire doit être installé au milieu des autres fils qui sert comme la terre.

Dans un tel système, les fils de la clôture électrique et la terre sont connectés directement sur l'électrificateur et il ne sera pas nécessaire de planter un piquet de terre. Quand l'animal touche le fil positif et le fil négatif au même moment, le circuit sera fermé et l'animal sentira le jus.

Live / Jordningssystem

Denna kompletta uppsättningen är lämplig för att skapa ett live / jordningssystem på ditt stängsel. När en elektrisk ledning placeras i hög höjd, till exempel på ett stängsel eller en vägg, behövs en live / jordningssystem. Ett system som detta liknar ett normalt elstängsel, men istället för att ansluta ditt aggregat till en jordstäng, måste du spänna över en extra tråd som fungerar

som en jordtråd. Jordkabeln kommer sedan att anslutas direkt till jordklemman på spänningsaggregatet. I ett live / jordningssystem finns det inget behov av att ansluta spänningsförstärkaren till en jordspjut i marken. Så snart ett djur berör både live- och jordtråden stängs kraftcirkeln och djuret får en chock.

Live / jord-system

Dette komplette sæt er velegnet til at skabe et live / jord-system på dit hegn. Når en elektrisk ledning placeres i en høj højde, for eksempel på et hegn eller en væg, er der behov for et strømførende / jordsystem. Et system, da dette ligner et normalt elektrisk hegn, men snarere end at forbinde din strømforsyning til et jordspyd, skal du spænde over en ekstra ledning, der fungerer

som en jordtråd. Jordledningen tilsluttes derefter direkte til jordklemmen på spänningsaggregatet. I et live / jord-system er der ikke behov for at forbinde spänningsaggregatet til et jordspyd i jorden. Så snart et dyr berører både levende og jordtråd, lukker strømkredsen, og dyret får et stød.

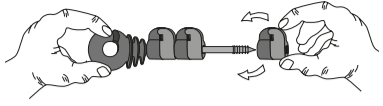

1

Add the live/earth insulators onto the offset insulators
 Bevestig de plus/min isolatoren
 Bringen Sie die Plus/Minus-Isolatoren an
 Placez les isolateurs bi-conducteurs sur l'isolateur à distance
 Lägg till live / jordisolatorer på offsetisolatorer
 Sæt spændings- / jordisolatorerne på afstandsisolatorerne

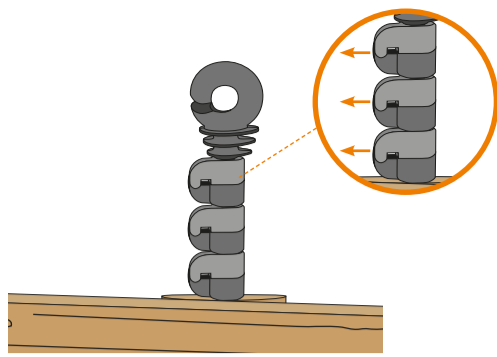

2

Install the insulators on top of your fence
 Bevestig de isolatoren op de schutting
 Befestigen Sie die Isolatoren am Zaun
 Installez les isolateurs sur le palissade
 Installera isolatorerna ovanpå ditt stängsel
 Installer isolatorerne oven på dit hegn

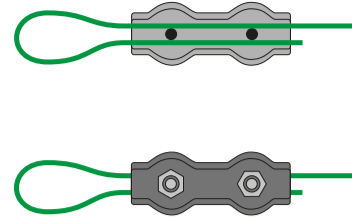

3

Fit wire
 Draad monteren
 Montieren Sie die Litze
 Installez l'isolateur
 Monterings gänga
 Monter start/slut isolatoren

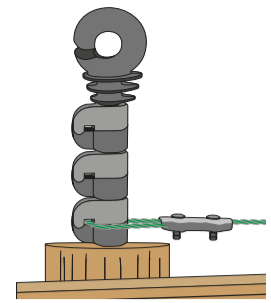

4

Attach the loop to the bottom live/earth insulator on your corner post
 Bevestig de lus om de onderste plus/min isolator van de hoekpaal
 Befestigen Sie die Schlaufe am unteren Plus/Minus-Isolator Ihres Eckpfostens
 Connectez le boucle sur l'isolateur bi-conducteur le plus bas du piquet de coin
 Fäst slingan på den nedre spännings- / jordisolatorn på din hörnstolpe
 Fastgør løkken til den nederste strøm- / jordisolator på din hjørnestolpe

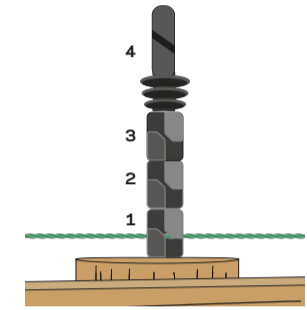

5

Then continue spanning the wire to the next insulator and so on
 Breng het draad vervolgens naar de volgende isolatoren op de schutting
 Spannen Sie dann den Draht weiter zum nächsten Isolator und so weiter
 Traversez le fil électrique aux autres conducteurs (toujours le plus bas)
 Fortsätt sedan sträcka över ledningen till nästa isolator och så vidare
 Fortsæt derefter med at spænde ledningen til den næste isolator og så videre

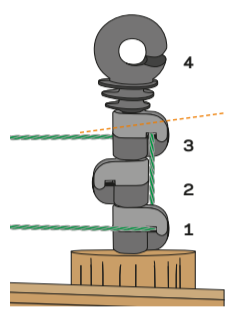

6

When you reach the final insulator, you lead the wire from the bottom insulator (1) to the third insulator (3)
 Bij de laatste isolator geleidt het draad van isolator 1 naar isolator 3
 Wenn Sie den letzten Isolator erreichen, führen Sie den Draht vom unteren Isolator (1) zum dritten Isolator (3).
 Au dernier isolateur, montez le fil du conducteur de bas (numéro 1) vers le conducteur numéro 3
 När du når den slutliga isolatorn leder du ledningen från bottenisolatorn (1) till den tredje isolatorn (3)
 Når du når den endelige isolator, fører du ledningen fra bundisolatoren (1) til den tredje isolator (3)



Do not cut!

6a

Then continue spanning the wire to the next insulator and so on
 Breng het draad vervolgens naar de volgende isolatoren op de schutting
 Spannen Sie dann den Draht weiter zum nächsten Isolator und so weiter
 Traversez le fil aux autres isolateurs (toujours le 3)
 Fortsätt sedan sträcka över ledningen till nästa isolator och så vidare
 Fortsæt derefter med at spænde ledningen til den næste isolator og så videre

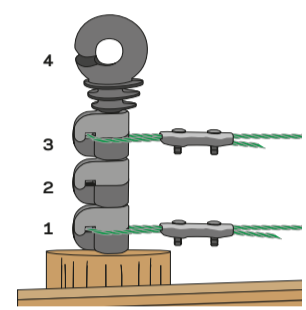

7

Create a loop and close the loop by use of the connector
 Maak een lus en sluit deze met de draadverbinder
 Erstellen Sie eine Schlaufe und schließen Sie die Schlaufe mithilfe einer Verbindungsschraube
 Faites une boucle et fermez-la avec un connecteur
 Skapa en slinga och stäng slingan med hjälp av kontakten
 Opret en løkke og luk løkken ved hjælp af stikket

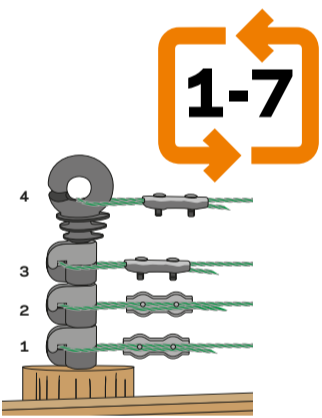

8

Repeat step 1 to 7 for insulator 2 and 4

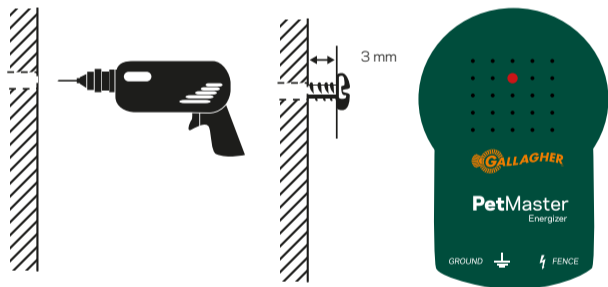

9

Mount the Energizer
 The energizer is easy to install. Mount the energizer on a wall, under cover, out of reach of children, adjacent to a power outlet. Install where there is no risk of the energizer incurring fire or mechanical damage. Install the energizer max 5 meters from the fence.

Installeer het schrikdraadapparaat

Het schrikdraadapparaat is gemakkelijk te installeren. Monteer het schrikdraadapparaat tegen een muur onder een afdekking, buiten het bereik van kinderen en in de nabijheid van een stopcontact. Installeer het schrikdraadapparaat waar er geen gevaar is voor beschadiging van het apparaat door brand of voor mechanische beschadiging. Installeer het schrikdraadapparaat max 5 meter van de afrastering.

Montage Des Elektrozaungerätes

Ihr Elektrozaungerät lässt sich leicht installieren. Montieren Sie es an einer Wand, geschützt und außerhalb der Reichweite von Kindern, ab besten in der Nähe einer. Installieren Sie Ihr Elektrozaungerät nur dort, wo es keinem Feuer oder mechanischen Beschädigungen ausgesetzt ist. Installieren Sie das Weidezaungerät max. 5m vom Zaun entfernt.

Monter l'électrificateur

L'installation de l'électrificateur est facile. Fixez l'électrificateur sur un mur, à l'abri, hors de portée des enfants, près d'une prise de courant. Installez l'électrificateur où il ne court pas de risque d'incendie ou de dommage mécanique. Posez l'électrificateur à l'abri et à max. 5 mètres de la clôture.

Montering af spændingsgiver

Spændingsgiveren er nem at installere. Monter spændingsgiveren på en væg, under en afskærmning, utilgængeligt for børn og ved siden af en stikkontakt. Find et sted med mindst mulig risiko for brand eller mekanisk skade på apparatet. Installer Spændingsgiveren max 5 meter fra hegnet.



9

Connect the energiser to the fence
 Sluit het schrikdraadapparaat aan op de afrastering
 Schließen Sie das Weidezaungerät an den Zaun an

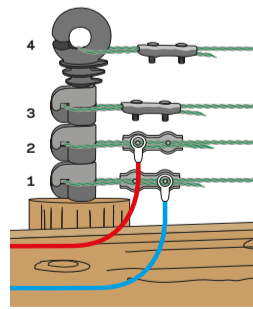

9a

Connectez l'électrificateur sur la clôture (bouton rouge)
 Anslut aggregatet till stängslet
 Tilslut spændingsgiveren til hegnet

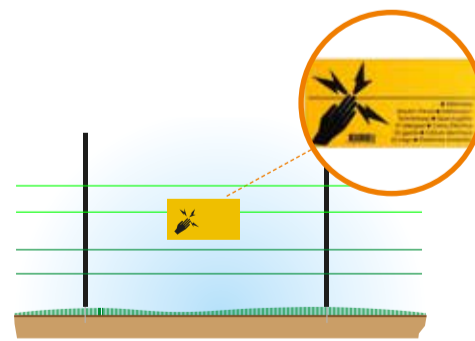

7

Place the warning sign
 Plaats het waarschuwingsbordje
 Platzieren Sie das Warnschild
 Mettez la plaquette d'avertissement
 Placera Varningskylt
 Placer Advarselsskilt

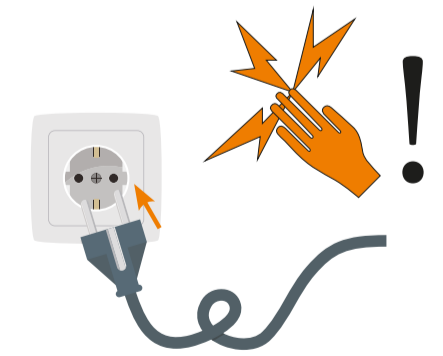

8

Plug the energizer into the socket
 Steek de stekker in het stopcontact
 Verbinden Sie den Zaun mit der Stromversorgung
 Branchez l'électrificateur au secteur
 Koppla in strömförsörjningen
 Tilslut strømforsyningen

